

T型分岐用コネクタボディ

T-SHAPED MULTIUSE CONNECTOR BODY

両端に100A定格の38mm²電線の結線(送り配線)が可能で、中央部に引掛形60Aの出力コンセントがある、T字型の分岐用コネクタボディです。工場施設内の38mm²電線に接続でき、60Aコンセントを通すことにより14mm²電線にダウンサイジングされ、各種機器への電気の供給を可能にします。

ワイヤーバンド

接続したプラグの脱落防止用に
4.を参照

さし込み口

引掛形60A定格ナイロン樹脂製
2.、3.を参照

端子台

送り配線可能
結線用の銅管圧着端子
(38mm²)付属
1.、3.を参照

筐体

ポリカーボネート樹脂製
(難燃仕様UL94 V-0)
3.を参照

L型フック (ねじ穴)

通常の平置固定のほか、側面
固定にも対応

M6 端子ねじ

振動による緩みに強い平
ワッシャー・スプリング
ワッシャー付セムスねじ

グリッパ

38mm²電線を
引き止め可能

ゴムブッシング

VCTケーブルの曲げ
範囲に対応
5.を参照

防じんカバー

コンセント未使用時の
ホコリ侵入防止の蓋に
4.を参照

blankピース

電線接続をしない際の
ホコリ等の侵入防止に
脱着可能

上側ケース(裏面)

写真は41064ET-60です。

分岐用コードコネクタボディ / 分岐ボックス

T型分岐用コネクタボディ

T型分岐用コネクタボディの特長

1. 100A 定格電線の送り配線ができる構造

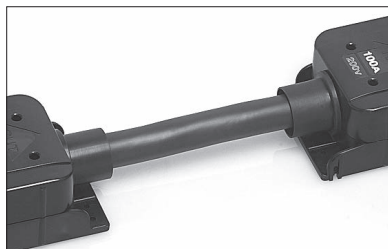
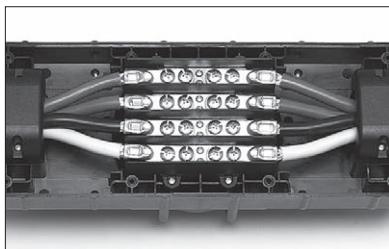

本体内部の端子台に入力側・出力側の両側から電線を結線して送り配線することが可能です。38mm²電線の分岐用コネクタとして接続使用ができるため、工場施設等の電源設備の新設や増設などにフレキシブルに対応します。端子台には結線用の専用銅管圧着端子(38mm²)が8本付属しています。

2. 引掛形 60A 出力コンセント搭載

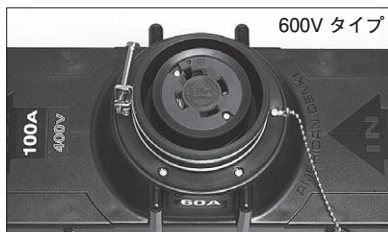
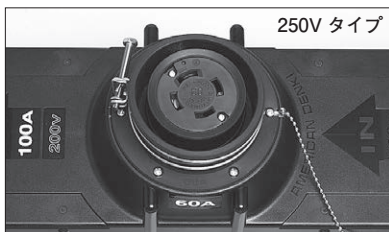

出力コンセントには成形機などの大型生産設備に多く使用される引掛形60Aを設定。製造ラインの各機器への電力供給に貢献します。

3. 耐久性・安全性を追求。難燃グレード UL94 V-0 樹脂採用

外郭には機動隊のシールド(盾)に採用される程の強度を誇る、超高強度樹脂のポリカーボネートを採用しました。またさし込み口の材質には、耐熱性・耐トラッキング性に優れるナイロン樹脂を採用。さらに端子台も強化ナイロン樹脂を採用し、強度を高め性能強化を図っています。外郭(筐体)・さし込み口・端子台ともに難燃グレードUL94 V-0です。



適合規格等

RoHS2

本体難燃性
UL94 V-0

4. プラグ固定用ワイヤーバンドと防じんカバーを付属

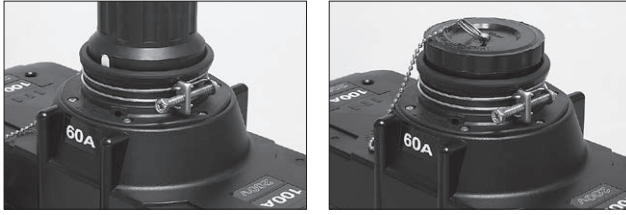

出力コンセント部分には、接続した電源プラグ（弊社製 60A 防水形プラグ、または 60A プラカバープラグ）の不意な脱落防止用として、締め付け固定ができるワイヤーバンドを設置しています。コンセント未使用時には、付属のボールチェーン付カバーを被せることによって、さし込み口へのホコリの侵入を防ぐことができます。

5. 広い電線可動域

両端のコード口には軟質樹脂によるゴムブッシングを採用。VCTケーブルを使用することでワイドに電線を曲げられるようになり、フレキシブルなレイアウト構築に対応します。

(注)ケーブルの許容曲げ範囲や許容張力を超えるような負荷をかけ続けると、ケーブルの劣化や断線、破損の原因となります。詳しくはケーブルメーカーの仕様書などで詳細を確認してください。

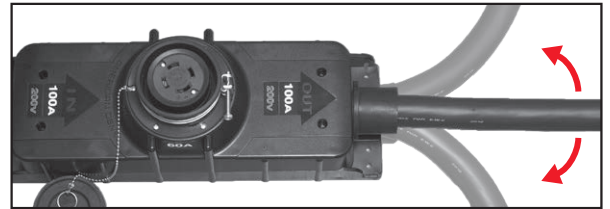

6. ダウンサイジング

分岐用の 60A 出力コンセントを通じて、38mm² 電線から 14mm² 電線にダウンサイジングすることができます。



■T型分岐用コネクタボディコードセットによる使用例

別売で、T型分岐用コネクタボディの両端にそれぞれ 100A プラグとコードコネクタボディが 38mm² 電線で繋がっているコードセット品を用意。T型分岐用コネクタボディを接続するレイアウトを敷設する際にこのユニットを組み入れることで、後のレイアウト変更の省力化に貢献します。

【250V 定格】型番：41024ET-60-CS

【600V 定格】型番：41064ET-60-CS

*詳しくはM-9ページをご覧ください。

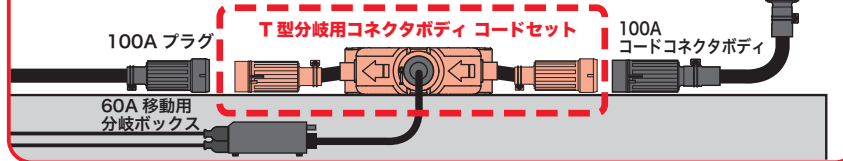

■形状寸法 Dimension ※さし込み口形状は省略しています。

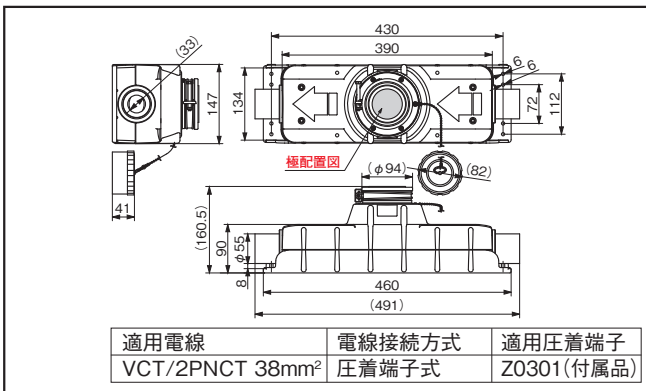

LB-ETラベル (付属品)

状況に応じて適宜ご使用ください。

LB-ET-1

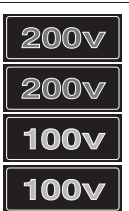

LB-ET-2

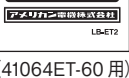
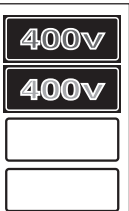

*ラベルカラー：A-7ページをご覧ください。

(41024ET-60 用)

■製品一覧 Selector Chart

入力 Input	出力(コンセント) Output (Receptacle)	型番 Catalog Number	標準価格 Price (JPN YEN)	適用プラグ(掲載ページD-12) Applicable Plug		適用防水形プラグ (掲載ページF-8) Applicable Waterproof Plug
				プラカバー Polycarbonate	ゴムカバー Rubber	
接地形3P (3P,4W GND) 100A 250V	接地形3P (3P,4W GND) 60A 250V 引掛形	41024ET-60	60,680	4622E	4622R	4622RW
接地形3P (3P,4W GND) 100A 600V	接地形3P (3P,4W GND) 60A 600V 引掛形	41064ET-60	68,760	4662E	4662R	4662RW

*標準価格については、税抜き価格です。ご購入価格に別途消費税が課税されます。



分岐用コードコネクタボディ / 分岐ボックス

T型分岐用コネクタボディ

